

Wireplast

Fabricant de conduits électriques





 Fabricant français de conduits électriques depuis 1996, WIREPLAST apporte des solutions créatives et dynamiques à ses partenaires.

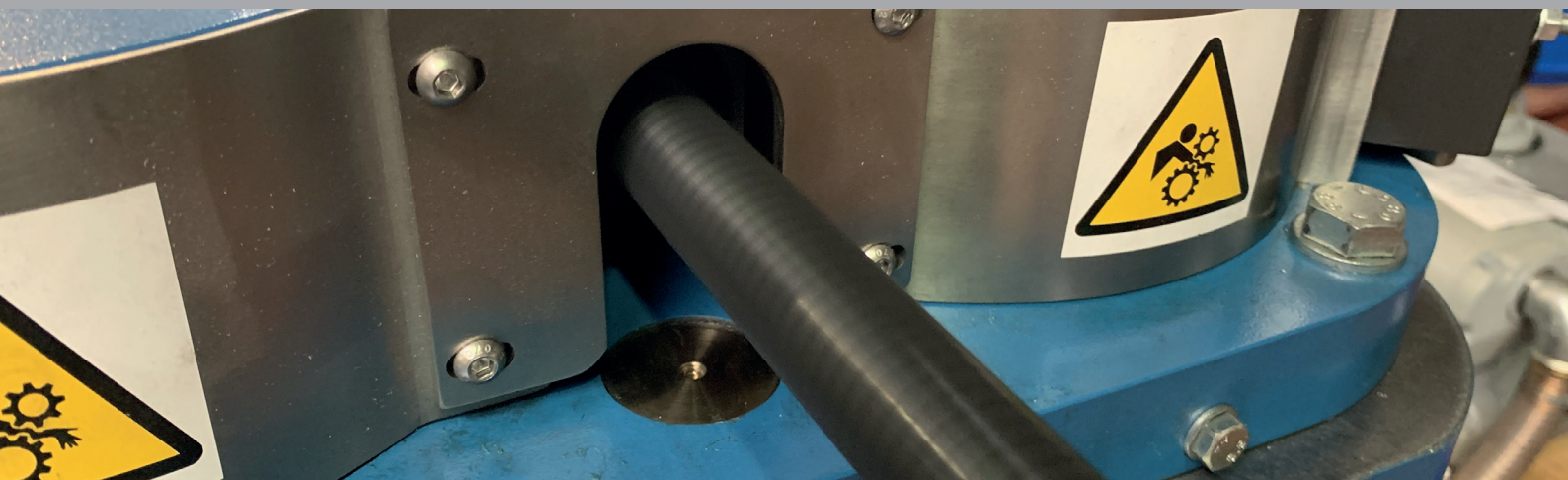

Sommaire



Moulure Wireplast Spirit

La gamme page 4

Conduits Préfilés

1.5² page 6

2,5² page 7

6² page 7

10² page 7

Courant faible page 7

Conduits Vides

Basic ATF et STF page 8

Surf ATF et STF page 8

TPC et Grillage page 9

Conduits Rigides

IRL page 10

MRL page 11

Moulure et Goulotte

GTL page 12

Quick 45 page 13

Clim page 14-15

Accessoire et fixation

Gamme ING page 16

Accessoires IRL page 17

Malette Passpartou page 18

Pincés Colles page 19

Trucs et Astuces page 20

Primo 160 page 21

Light 300 page 22

Référence	Description	Unité
Format 22X12		
7000	MOULURE	144
7001	MOULURE AUTOCOLLANTE	144
7002	EMBOUT	5
7003	ANGLE INTÉRIEUR VARIABLE	5
7004	ANGLE EXTÉRIEUR VARIABLE	5
7005	ANGLE PLAT	5
7006	JONCTION	5
Format 32X16		
7100	MOULURE	70
7101	MOULURE AUTOCOLLANTE	70
7102	EMBOUT	5
7103	ANGLE INTÉRIEUR VARIABLE	5
7104	ANGLE EXTÉRIEUR VARIABLE	5
7105	ANGLE PLAT	5
7106	JONCTION	5
Format 50x20		
7200	MOULURE	40
7201	MOULURE AUTO-COLLANTE	34
7202	EMBOUT	5
7203	ANGLE INTÉRIEUR VARIABLE	5
7204	ANGLE EXTÉRIEUR VARIABLE	5
7205	ANGLE PLAT	5
7206	JONCTION	5
7207	BOÎTIER HORIZ/VERT SIMPLE	1
7208	BOÎTIER HORIZ/VERT DOUBLE	1
7209	T	1
7211	AGRAFE	10
7220	MOULURE CLOISONNÉE	40
7221	MOULURE CLOISONNÉE AUTO-COLLANTE	34

Boîtiers 22x12 - 32x16		
7007	BOÎTIER HORIZ/VERT SIMPLE	10
7008	BOÎTIER HORIZ/VERT DOUBLE	10
7009	BOÎTIER DE DÉRIVATION UNIVERSEL	10
7010	BOÎTIER DSL	10
7011	DÉRIVATION EN T	10



Wireplast

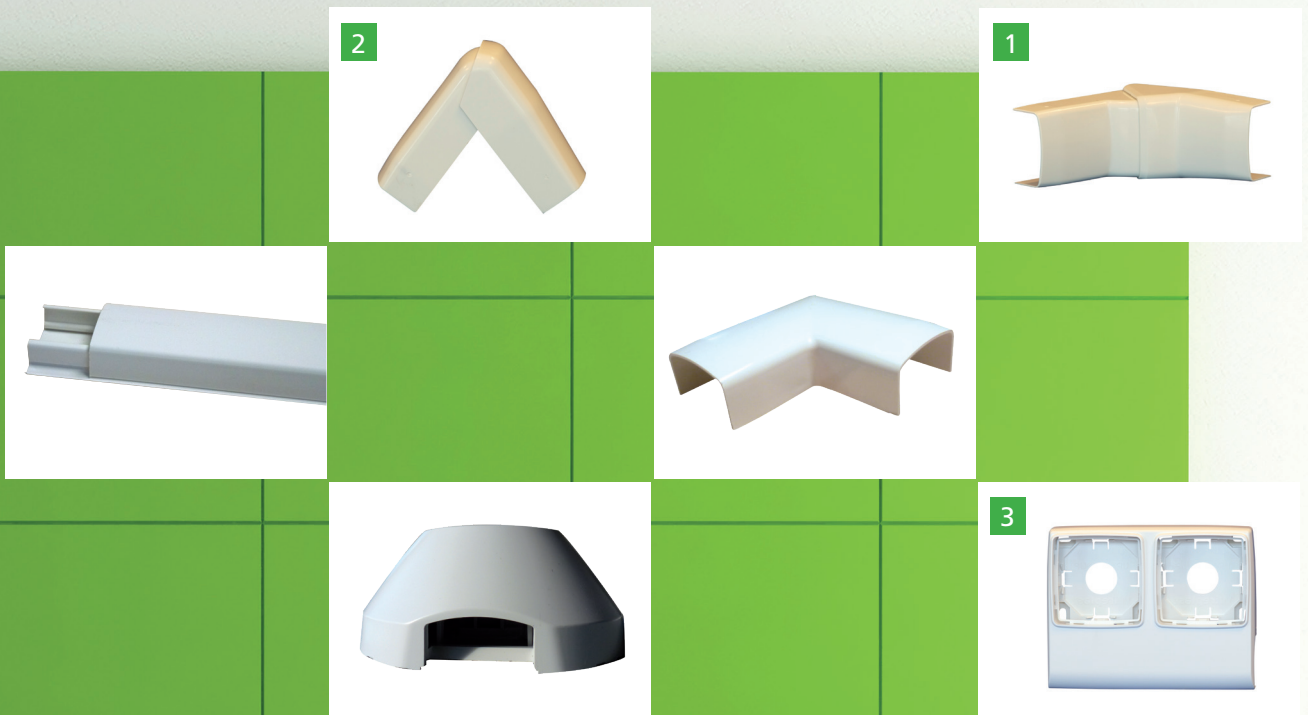

Moulure Wireplast Spirit

Moulure incontournable pour vos chantiers de rénovation, réhabilitation et construction neuve.

Wireplast Spirit est la réponse, efficace et flexible, grâce à une qualité de finition facilitant son installation.

Sa large gamme d'accessoires, spécialement étudiée pour une pose simple et esthétique.

Dans sa version adhésive, vous bénéficierez, d'un gain de temps incontestable.

Préfilés

*Les conduits préfilés
WIREPLAST permettent
une facilité de travail
et un gain de temps
qui ont fait leurs preuves
depuis plus de 15 ans.*

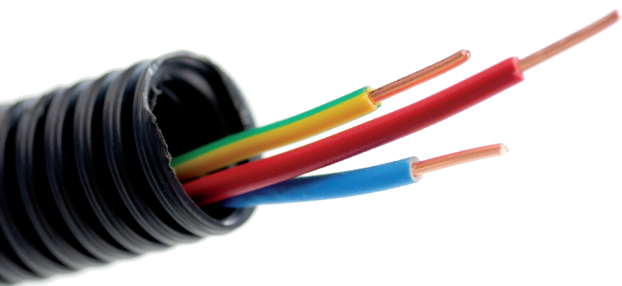

Référence Description

Préfilé 2x1,5 Diamètre 16

10996	PREFILE 16 2X1.5² R-M
10997	PREFILE 16 2X1.5² B-O
10999	PREFILE 16 2X1.5² R-O
11000	PREFILE 16 2X1.5² R-N

Préfilé 3x1,5 Diamètre 16

11002	PREFILE 16 3X1.5² B-R-V/J
11004	PREFILE 16 3X1.5² B-N-V/J
11005	PREFILE 16 3X1.5² B-O-M
11006	PREFILE 16 3X1.5² B-M-V/J
11007	PREFILE 16 3X1.5² R-O-M
11008	PREFILE 16 3X1.5² B-O-V/J
11009	PREFILE 16 3X1.5² B-O-R
11010	PREFILE 16 3X1.5² R-O-O
11011	PREFILE 16 3X1.5² N-V-V
11012	PREFILE 16 3X1.5² M-O-O
11013	PREFILE 16 3X1.5² O-O-V
11014	PREFILE 16 3X1.5² B-V-V/J
11015	PREFILE 16 3X1.5² N-M-M
11016	PREFILE 16 3X1.5² R-M-M
11017	PREFILE 16 3X1.5² R-N-N
11018	PREFILE 16 3X1.5² N-V-V/J
11019	PREFILE 16 3X1.5² O-N-N
11020	PREFILE 16 3X1.5² R-V-V
11030A	PREFILE 16 4X1.5² B-R-N-V/J
11036A	PREFILE 20 3X1.5² B-R-V/J
11037A	PREFILE 20 3X1.5² B-M-V/J
11038A	PREFILE 20 3X1.5² B-N-V/J

Préfilé 4x1,5 Diamètre 20

11025	PREFILE 20 4X1.5² B-N-M-V/J
11026	PREFILE 20 4X1.5² B-R-O-V/J
11027	PREFILE 20 4X1.5² B-N-I-V/J
11028	PREFILE 20 4X1.5² B-M-M-V/J
11029	PREFILE 20 4X1.5² B-R-N-M
11030	PREFILE 20 4X1.5² B-R-N-V/J
11031	PREFILE 20 4X1.5² B-R-M-V/J

Préfilé 5x1,5 Diamètre 20

11032	PREFILE 20 5X1.5² B-R-V/J-M-M
11033	PREFILE 20 5X1.5² B-R-N-M-V/J
11033A	PREFILE 20 5X1.5² B-B-R-M-V/J
11034	PREFILE 20 5X1.5² B-R-V/J-O-O
11035	PREFILE 20 5X1.5² B-R-V/J-N-N

Référence Description

Préfilé 3x2,5 Diamètre 20

11036	PREFILE 20 3X2.5² B-R-V/J
-------	---------------------------

11037 PREFILE 20 3X2.5² B-M-V/J11038 PREFILE 20 3X2.5² B-N-V/J**Préfilé 3x2,5+1,5 Diamètre 20**11040 PREFILE 20 3X2.5²+1.5² B-R-V/J+N11041 PREFILE 20 3X2.5²+1.5² B-R-V/J+M**Préfilé 3x2,5+2x1,5 Diamètre 20**11050 PREFILE 20 3X2.5² B-R-V/J+BR 2X1.5²

11052 PREFILE 20 3X2.5 + 2X1.5 B-R-V/J+R-N

Préfilé Spécifiques11059 PREFILE 20 1X2.5² V/J11060 PREFILE 20 1X6² V/J11065 PREFILE 20 1X10² V/J 50M11070 PREFILE 20 1X16² V/J 50M11075 PREFILE 32 2X16² B-R 50 METRES**Préfilé Basse Tension**

11042 PREFILE 20 2011 TNT

11044 PREFILE 20 TELEREPORT NON ARME

11054 PREFILE 20 COAXIAL-TV 17 VATCA

11056 PREFILE 20 FTP 100 OHMS CAT6

11058S PREFILE 20 GRADE3 SATELLITE

11062 PREFILE 25 COAXIAL-TV 17 VATCA

11063 PREFILE 25 FTP 100 OHMS CAT5

11064 PREFILE 25 FTP 100 OHMS CAT6

Préfilé Diamètre 2511048 PREFILE 25 5X2.5² B-R-N-M-V/J11049 PREFILE 25 5X2.5² B-R-V/J-B-R11051A PREFILE 25 3X6² B-R-V/J 50M11061 PREFILE 25 2X6² B-R**Colisage des palettes**

ø16: 4800 mètres

ø20: 4000 mètres

Gaine annelée



Colisage des palettes

ø16: 4800 mètres
ø20: 4000 mètres
ø25: 2800 mètres
ø32: 1600 mètres

LE +

La gamme SURF permet de passer plus facilement les fils grâce à sa paroi lubrifiée.



Référence Description

Basic ATF

10000	GAINE ANNELEE 16 GRIS ATF 100M
10030	GAINE ANNELEE 20 GRIS ATF 100M
10060	GAINE ANNELEE 25 GRIS ATF 100M
10080	GAINE ANNELEE 32 GRIS ATF 50M
10090	GAINE ANNELEE 40 GRIS ATF 50M
10095	GAINE ANNELEE 50 GRIS ATF 50M

Basic STF

10010	GAINE ANNELEE 16 GRIS STF 100M
10040	GAINE ANNELEE 20 GRIS STF 100M
10070	GAINE ANNELEE 25 GRIS STF 100M
10082	GAINE ANNELEE 32 GRIS STF 50M

SURF ATF

10000N	GAINE ANNELEE SURF 16 ATF 100M
10030N	GAINE ANNELEE SURF 20 ATF 100M
10031N	GAINE ANNELEE SURF 20 ATF 25M
10032N	GAINE ANNELEE SURF 20 ATF 50M
10060N	GAINE ANNELEE SURF 25 ATF 100M
10080N	GAINE ANNELEE SURF 32 ATF 50M

SURF STF

10010N	GAINE ANNELEE SURF 16 STF 100M
10040N	GAINE ANNELEE SURF 20 STF 100M
10070N	GAINE ANNELEE SURF 25 STF 100M
10082N	GAINE ANNELEE SURF 32 STF 50M

Courant faible

10030V	GAINE ANNELEE 20 VERT ATF 100M
10060V	GAINE ANNELEE 25 VERT ATF 100M
10040V	GAINE ANNELEE 20 VERT STF 100M
10070V	GAINE ANNELEE 25 VERTSTF 100M

IK10

10090N	GAINE ANNELEE 40 NOIR ATF 50M IK10
10097N	GAINE ANNELEE 63 NOIR ATF 25M IK10
10098N	GAINE ANNELEE 75 NOIR ATF 25M IK10
10099N	GAINE ANNELEE 90 NOIR ATF 25M IK10

La gamme IK10 en détail:

- Dispositif de protection mécanique pour branchements souterrains.
- Pose en montage apparent ou encastré dans les installations électriques des bâtiments d'habitation.
- Passage en colonne technique dans les bâtiments collectifs.
- Protection des câbles sur les chemins de câbles.
- Correspond aux mises en oeuvre de la NF C 14-100 et de la NF C 15-100

TPC Grillage

P.9

Référence Description

Tubes verts

10201	TPC VERT DIAM 40/50M
10201A	TPC VERT DIAM 40/25M

Tubes rouges

10203	TPC ROUGE DIAM 40/25M
10204	TPC ROUGE DIAM 40/50M
10205	TPC ROUGE DIAM 50/25M
10206	TPC ROUGE DIAM 50/50M
10207	TPC ROUGE DIAM 63/25M
10208	TPC ROUGE DIAM 63/50M
10209	TPC ROUGE DIAM 75/25M
10210	TPC ROUGE DIAM 75/50M
10211	TPC ROUGE DIAM 90/25M
10212	TPC ROUGE DIAM 90/50M

Manchons

10220	MANCHON TPC 40
10221	MANCHON TPC 50
10222	MANCHON TPC 63
10223	MANCHON TPC 75
10224	MANCHON TPC 90

Grillage avertisseur de 100M (à l'unité)

10280	GRILLAGE AVERTISSEUR ROUGE L:30CM
10283	GRILLAGE AVERTISSEUR VERT L:30CM



IRL

Conduit pour pose en montage apparent ou encastré dans les installations électriques

** voir page 16 pour les systèmes de fixation*



Référence	Description	Unité
Diamètre 16		
10100	IRL 3321 DIAM 16/3M TULIPE	75m
10101	IRL 3321 DIAM 16/2M TULIPE	50m
Diamètre 20		
10105	IRL 3321 DIAM 20/3M TULIPE	51m
10106	IRL 3321 DIAM 20/2M TULIPE	34m
Diamètre 25		
10110	IRL 3321 DIAM 25/3M TULIPE	51m
10111	IRL 3321 DIAM 25/2M TULIPE	34m
10113	IRL 3321 DIAM.25/3M NON TULIPE	51m
Diamètre 32		
10115	IRL 3321 DIAM 32/3M TULIPE	30m
10116	IRL 3321 DIAM 32/2M TULIPE	20m
10118	IRL 3321 DIAM 32/3M NON TULIPE	30m
Diamètre 40		
10120	IRL 3321 DIAM 40/3M TULIPE	21m
10121	IRL 3321 DIAM 40/2M TULIPE	14m
Diamètre supérieur		
10125	IRL 3321 DIAM 50/3M TULIPE	15m
10130	IRL 3321 DIAM 63/3M TULIPE	9m

MRL

*Système de conduit en
acier galvanisé fileté
et manchonné, destiné
à la protection des fils
et câbles électriques
en milieu à risque.*

Référence	Description	Unité
Tubes galvanisés		
10200	MRL GALVA DIAM 16 3M MANCHONE	3m 2
10230	MRL GALVA DIAM 20 3M MANCHONE	3m
10260	MRL GALVA DIAM 25 3M MANCHONE	3m
10266	MRL GALVA DIAM 32 3M MANCHONE	3m
Coudes		
10200C	COUDE MRL DIAM 16	1
10230C	COUDE MRL DIAM 20	1
10260C	COUDE MRL DIAM 25	1

**2**

GTL

Goulotte

La Gaine Technique de Logement est la solution pour la réalisation de vos chantiers neufs et de réhabilitations. Elle est la garantie d'une installation de qualité.

Référence	Description	Unité
GTL		
325060	KIT GOULOTTE TABLEAU 250X60	2 kits 1
325060CL	CLOISON 250X60	
325060EGT	EMBOUT GAINÉ TECHNIQUE	2
325060JC	PIECE DE JONCTION DE COFFRET	2 3
325060JSP	JONCTION SOL PLAFOND	1
325060ST	SUPPORT TABLEAU 250X60	2 2

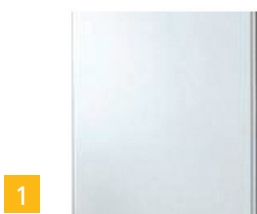

1



2



3



Référence	Description	Unité
75X50 1 Compartiment		
37550	GOULOTTE QUICK MODULE 45	24m
5 37550AE	ANGLE EXTERNE	10
4 37550AI	ANGLE INTERNE	10
6 37550AP	ANGLE PLAT	10
37550EB	EMBOUT	10
37550TE	TE	10
125X50 2 Compartiments		
12550	GOULOTTE QUICK MODULE 45	16m
12550AE	ANGLE EXTERNE	10
12550AI	ANGLE INTERNE	10
12550AP	ANGLE PLAT	10
12550EB	EMBOUT	10
12550TE	TE	10
160X50 3 Compartiments		
16050	GOULOTTE QUICK MODULE 45	12m
16050AE	ANGLE EXTERNE	10
16050AI	ANGLE INTERNE	10
16050AP	ANGLE PLAT	10
16050EB	EMBOUT	10

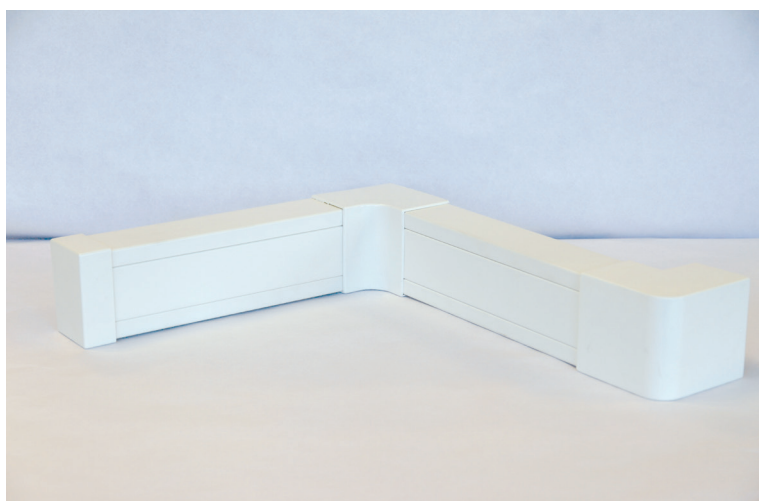

Quick 45

P.13

La goulotte d'appareillage QUICK 45 a été conçue pour toutes les réalisations en milieu Tertiaire. Son poinçonnage du socle avec ses trous oblongs facilite sa mise en œuvre. Sa large gamme d'accessoires répond à l'ensemble des réalisations du marché.

Clim

Le système Clim a spécialement été conçu pour s'intégrer de façon esthétique lors de vos réalisations de climatisation, chauffage et sanitaire.

1



Référence	Description	Unité
Goulotte CLIM F8060		
F8060	GOULOTTE CLIMATISATION 80X60	16m
F8060AE	ANGLE EXTERNE 80X60	10
F8060AI	ANGLE INTERNE 80X60	10
F8060AP	ANGLE PLAT 80X60	10
F8060BL	BOUCHON LINEAIRE 80X60	10
F8060JL	JOINT LINEAIRE 80X60	10
F8060PMI	PASSAGE DE MUR INCURVE 80x60	10
F8060PML	PASSAGE DE MUR LINEAIRE 80x60	10
F8060TF	TRAVERSE FERMETURE 80X60	10



Référence	Description	Unité
Goulotte CLIM F10060		
F10060	GOULOTTE CLIMATISATION 100X60	16m
F10060AE	ANGLE EXTERNE 100X60	10
F10060AI	ANGLE INTERNE 100X60	10
F10060AP	ANGLE PLAT 100X60	10
F10060BL	BOUCHON LINEAIRE 100X60	10
F10060JL	JOINT LINEAIRE 100X60	10
F10060PMI	PASSAGE DE MUR INCURVE 100x60	10
F10060PML	PASSAGE DE MUR LINEAIRE 100x60	10

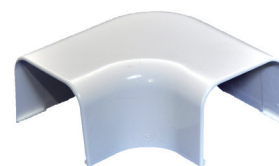

4



1

P.16

Gamme ING

Idéal, simple et pratique pour fixer l'ensemble des conduits



4

LE +

Eco ring : économique, rapide et démontable. Fini les chutes de gaines inutilisables. Peut se mettre en place même quand les fils sont tirés.

Référence	Description	Unité
Chevilles		
A270260	CHEVILLE GOULOTTE DIAM 5X25 SC 400 PCS	1
A270265	CHEVILLE GOULOTTE DIAM 6X28 SCS 250 PCS	1
A270270	MINI BOX CHEVILLE GOULOTTE DIAM 5X25	27
A270275	MINI BOX CHEVILLE DIAM 6X28	27
A506810	CHEVILLE A EXPENSION 4X32 BOITE 100 PCS	1
A506820	CHEVILLE A EXPENSION 5X37 BOITE 100 PCS	1

1

Gamme Fix Ring

A300050	FIX RING SIMPLE DIAM 16	100
A300200	FIX RING SIMPLE DIAM 20	100
A300400	FIX RING SIMPLE DIAM 25	100
A300600	FIX RING SIMPLE DIAM 32	50
A301650	FIX RING DOUBLE DIAM 16	100
A301750	FIX RING DOUBLE DIAM 20	100
A301850	FIX RING DOUBLE DIAM 25	100
A302500	FIX RING QUADRUPLE DIAM 20	50
A302600	FIX RING QUADRUPLE DIAM 25	50
A311000	FIX RING+ DIAM 16	100
A311500	FIX RING+ DIAM 20	100
A312000	FIX RING+ DIAM 25	100

9

2

Ring spécifiques

A312100	FAST RING DIAM 16	100
A312150	FAST RING DIAM 20	100
A320500	CONNECT RING DIAM 16	15
A320600	CONNECT RING DIAM 20	50
A320700	CONNECT RING DIAM 25	40
A321000	STOP RING	1
A320010	ECO RING 16	100
A320020	ECO RING 20	100

4

5

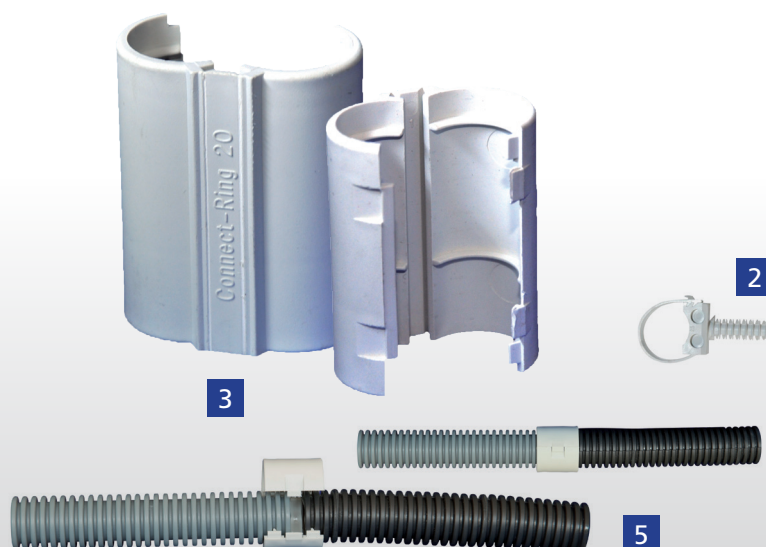

3

2

5

Référence	Description	Unité
Diamètre 16		
10131	RESSORT A CINTRER IRL 16	1 10
10150	MANCHON CONDUIT 16	100
10150S	MANCHON SOUPLE 16	100
10151	EQUERRE CONDUIT 16	100
10152	TE CONDUIT 16	100
10153	COURBE CONDUIT 16	100
10154	CLIP DE FIXATION CONDUIT 16	100 6

Diamètre 20		
10132	RESSORT A CINTRER IRL 20	1
10155	MANCHON CONDUIT 20	100 7
10155S	MANCHON SOUPLE 20	100
10156	EQUERRE CONDUIT 20	100
10157	TE CONDUIT 20	100
10158	COURBE CONDUIT 20	100
10159	CLIP DE FIXATION CONDUIT 20	100

Diamètre 25		
10133	RESSORT A CINTRER IRL 25	1
10160	MANCHON CONDUIT 25	100
10160S	MANCHON SOUPLE 25	100 8
10161	EQUERRE CONDUIT 25	100
10162	TE CONDUIT 25	100
10163	COURBE CONDUIT 25	100
10164	CLIP DE FIXATION CONDUIT 25	100

Diamètre supérieur		
10165	MANCHON CONDUIT 32	100
10165S	MANCHON SOUPLE 32	100
10166	EQUERRE CONDUIT 32	100
10167	TE CONDUIT 32	100
10168	COURBE CONDUIT 32	100
10169	CLIP DE FIXATION CONDUIT 32	100
10170	MANCHON CONDUIT 40	1
10171	COURBE CONDUIT 40	1
10175	COURBE CONDUIT 50	1

Accessoires IRL

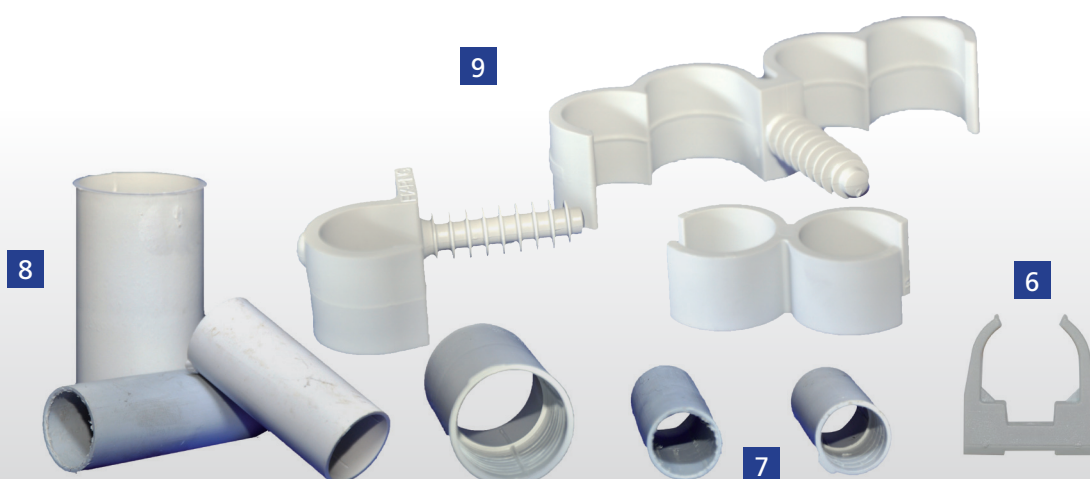
**10**

Wireplast

Passpartou

Fini les ennuis de passage de gaine dans les cloisons (polystyrène, laine de roche et alvéolée)

La Passpartou permet d'effectuer des forages de galeries rapidement et proprement.

Référence	Description	Unité
Malette Passpartou		
40000	MALETTE PASSPARTOU	1 1
43001	KIT DE REPARATION POUR MALETTE PASSPARTOU	1

Accessoires Passpartou		
43002	RESISTANCE 23MM POUR PASSPARTOU	1
43003	RESISTANCE 33MM POUR PASSPARTOU	1
44000	CANNE POUR CLOISONS ALVEOLEES	1
44001	CANNE POUR POLYSTYRENE	1
44002	CANNE POUR LAINE DE VERRE	1
450004	RALLONGE DE CANNE PASSPARTOU	1

La malette PASSPARTOU contient:

- 1 transformateur
- 1 cordon de 8m avec résistance
- 1 cordon secteur
- 1 canne polystyrène
- 1 canne laine de verre
- 1 canne cloison alvéolée
- 1 rallonge de canne 104cm
- 1 notice d'utilisation

Dimension de la malette

L: 45cm / H: 16cm / Poids: 7kg



LES +

- Facilité de travail
- Gain de temps
- Gain d'argent



1

Pinces Colles

Référence	Description	Unité
Pinces		
10192	PINCE CHEVILLE A EXPANSION SIMPLE	1
10193	PINCE CHEVILLE A EXPANSION PRO.	1
2 10196	PINCE COUPE MOULURE ONGLET	1
10197	PINCE COUPE TUBE 16/25	1
10198	PINCE COUPE TUBE DUO COUPE 16/20	1
10199	PINCE COUPE MOULURE PERFECT CUT	1
10199E	PINCE A ENCOCHER OMNICOUP 800	1
10299	SCIE CROCOPLAC	1
10300	PINCE COUPE CABLE DIAM 18	1
10301	PINCE COUPE CABLE DIAM 10	1
10302	PINCE COUPE TOUT UNIVERSEL	1
Colles		
10303	COLLE MOULURE	24



Trucs & Astuces



Référence	Description	Unité
Trucs et astuces		
10190	TIRE GAINÉ 16-20-25	1
10191	TIRE GAINÉ 20-20-20	1
46001	PROTEC-TROU BA 10MM	1
46002	PROTEC-TROU BA 13MM	1
470000	TIRCABLE 12,14,18,24mm	1
10194	TORNADO LIEUR LIEN BOUCLE	1 1
10195	LIEN BOUCLE RECUIT 1.1X120 MM 1000 PCS	1
A312100	FAST RING DIAM 16	100
A312150	FAST RING DIAM 20	100
10189	EASYGLISS 1 LITRE	12 2



LES +

- Stabilité
- Maniabilité
- Légèreté



Primo 160

P.21

L'indispensable pour dérouler vos tourets:

Le plus économique :

- Stable grâce aux 2 barres de liaison et aux semelles antidérapantes
- Réglable en largeur, par écartement des 2 sabots
- Réglable en diamètre en un seul geste (galets coulissants)
- Très léger: 4,9kg
- Pour tourets de diamètre 200 à 700mm
- Largeur maxi du touret 580mm
- Dimension d'un sabot: 195 x P450 x H75mm

Référence produit: E3004160

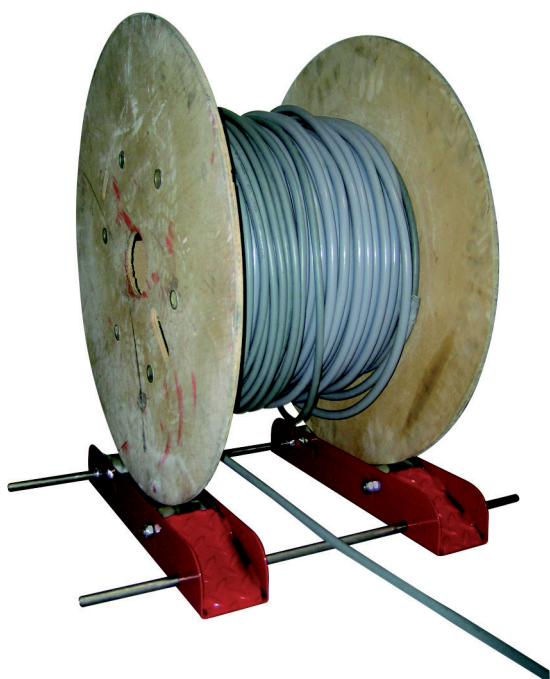

LIGHT 300

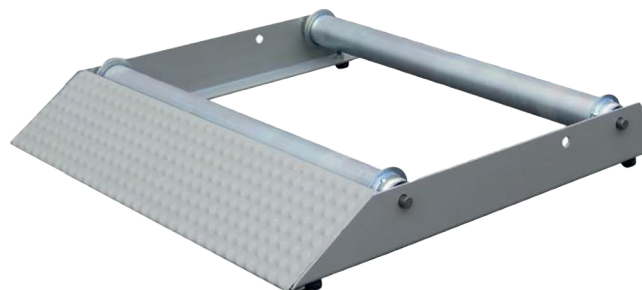

- Pour tourets diamètre 300 à 1 050 mm, largeur maxi 580 mm
- Poids 11,2 kg
- Rouleau arrière facilement réglable (axe sur ressort)
- Dimensions : l 645 x P 640 x H 100 mm
- Autres caractéristiques identiques à celles du LIGHT 150
- Acier finition epoxy et zinguée

Référence produit: EL300

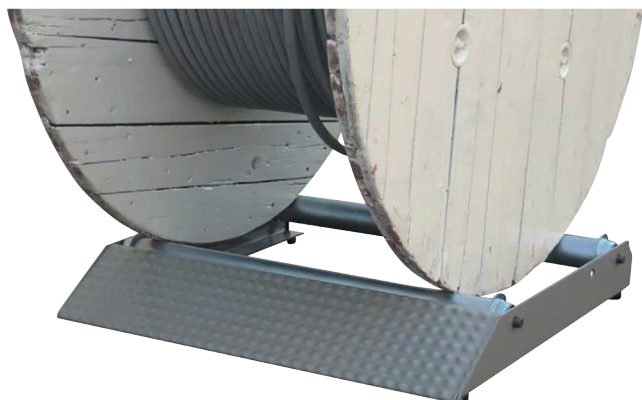



TOUT LE MATÉRIEL ÉLECTRIQUE

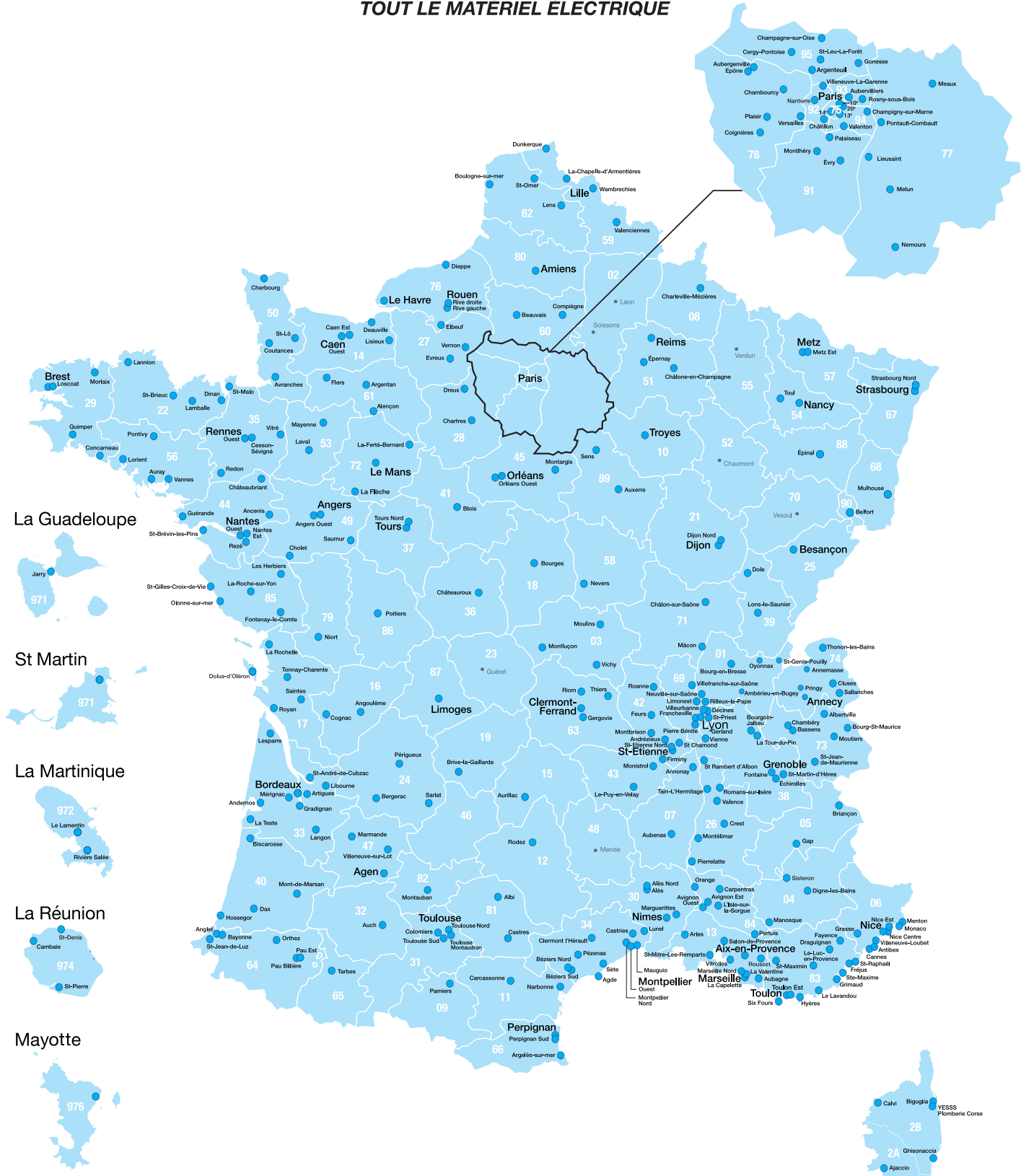

Retrouvez toutes nos agences sur WWW.YESSS.FR



Votre distributeur exclusif:



Votre contact:

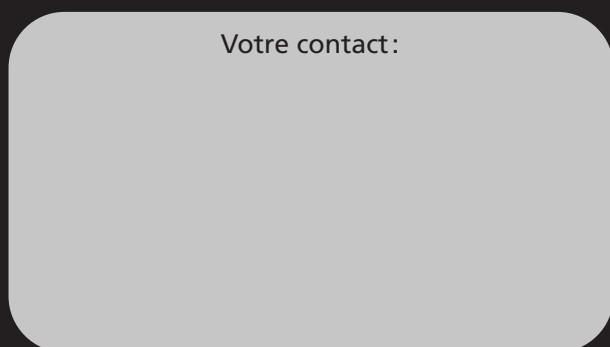

Rendez-vous sur
www.wireplast.fr

